

Fém kerti házikó

HASZNÁLATI UTASÍTÁS Szerelési utasítások

Méretek 8' x 6'

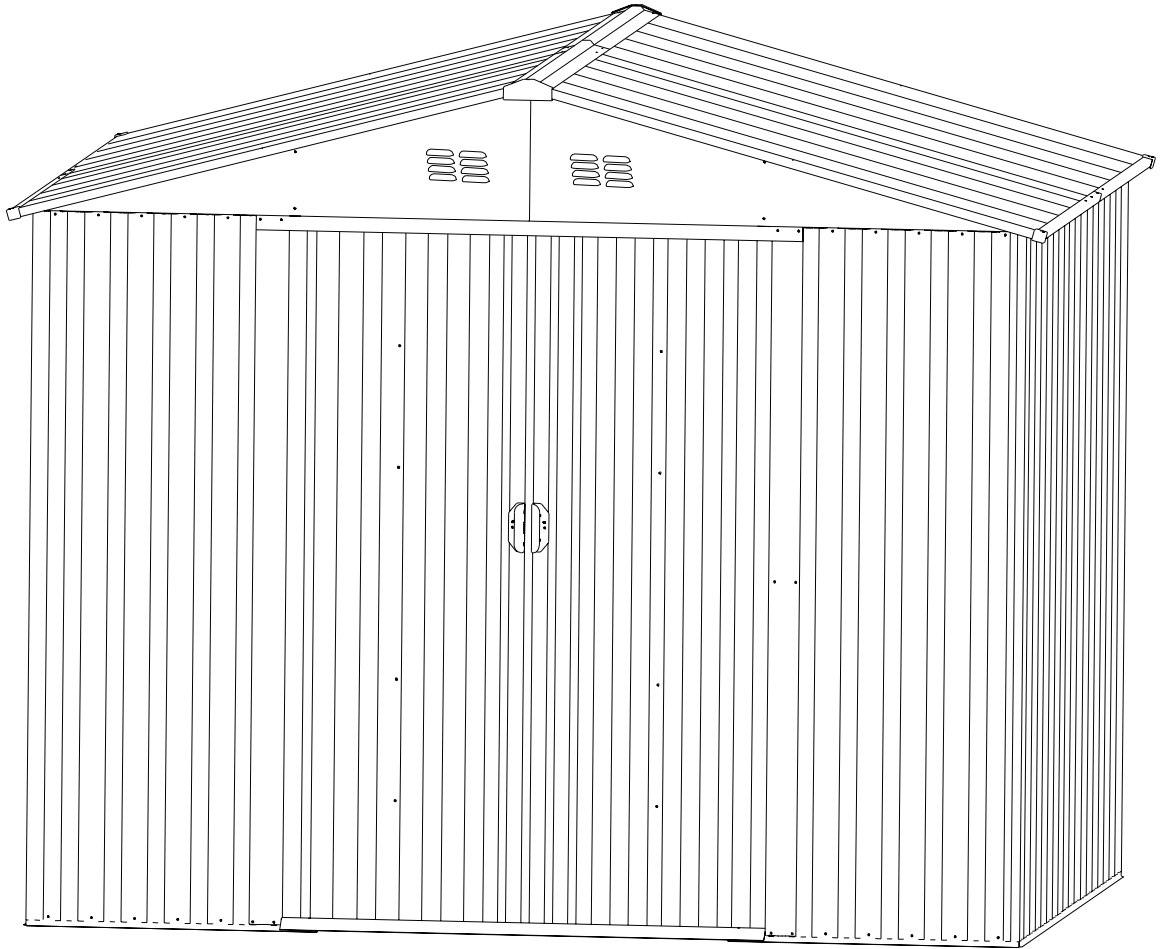

Az összeszerelés kb. 2 órát vesz igénybe 2 ember számára.

Figyelmeztetés

Szerelés előtt olvassa el figyelmesen a használati utasítást.
A házikót pontosan az utasítások szerint kell összeszerelni.
Gondosan ellenőrizze a csomag teljes tartalmát sértetlenség szempontjából.
A sérülések elkerülése miatt a szerelésnél védőkesztyűk használatát javasoljuk.

SZERELÉS ELŐTT

Használati utasítás

Szerelés előtt olvassa el az alapokra, elhelyezésre és egyéb követelményekre vonatkozó helyi építési szabályzatokat. Olvassa el figyelmesen ezt a használati utasítást. A fontos információknak és hasznos tippeknek köszönhetően a szerelés egyszerűbb és kényelmesebb lesz.

Szerelési utasítások: Ez a kézikönyv tartalmazza valamennyi utasítást és a szereléssel kapcsolatos összes információt. Szerelés előtt olvassa el az összes utasítást. A jó eredményhez be kell tartani az utasításokat.

Alkatrészek és alkatrészlista: Ellenőrizze az összes részt az összeszerelés előtt.

Az első néhány lépés az egyes részek összekapcsolását szemlélteti a későbbiekben használatos, nagyobb összetevők kialakításához.

A könnyebb használathoz az építkezés során válassza külön az alkatrészeket és a rögzítőelemeket.

Dobozokba vannak csomagolva. Felhívjuk figyelmét, hogy az Ön kényelme érdekében rögzítőelemeket is biztosítottunk.

TERVEZÉS

Figyelje az időjárás előrejelzést: Ügyeljen, hogy a szerelés napján száraz, szélmentes idő legyen. Ne próbálja meg egy szeles napon összeszerelni a házikót.

Csapatmunka: Ha lehetséges, a kerti házikó összeállításában legalább két vagy több személy vegyen részt. Egy személy az alkatrészek vagy panelek elhelyezését végezze, a másik pedig a rögzítőelemeket és a munkaeszközöket kezelheti.

Eszközök és anyagok: a ház összeszerelésénél szüksége lesz néhány alapvető szerszámra és anyagra.

Először el kell döntenie, milyen módszert alkalmaz a rögzítésnél és milyen típusú alapot használ majd, ezután teljes listát kell készítenie a szükséges anyagokról.

ÁPOLÁS ÉS KARBANTARTÁS

Felületkezelés: A kerti házikó felületét rendszeresen tisztítani és kezelni kell. A karcolásokat azonnal hozza helyre, amint felfigyelt rájuk. Azonnal tisztítsa le a területet egy drótkéfével, mossa le vízzel és alkalmazzon védőbevonatot a gyártó ajánlásai szerint.

Tető: Távolítsa el a leveleket és a havat a tetőről egy puha sörtés, hosszú nyeles seprővel. A tetőn felhalmozódott nagy mennyiségű hó károsíthatja a szerkezetet, és ilyenkor a belépés a házba veszélyes lehet. Azokban az országokban, ahol kitartó havazásokkal kell számolni, a legtöbb kerti házikóhoz tetőkonstrukciót erősítő szettek is kínálnak, amelyek fokozott védelmet nyújtanak a felhalmozódott hó ellen.

Ajtó: Tartsa mindig tisztán a szerelvényeket és síneket, hogy a tolóajtót semmi se akadályozza a nyitásnál. A sínek karbantartásánál használjon évente egyszer bútorfényezőt vagy szilikon sprayt. Az ajtót mindig csukja és zárja be, hogy a szél ne tehessen kárt a kisházban.

Kötőelemek: Az időjárás elleni védelem és a fém csavarok okozta karcolások elleni védelem biztosításához használja fel az összes mellékelt alátétet. Rendszeresen ellenőrizze, nem lazultak-e ki a csavarok, anyák stb. a kerti házikón. Szükség esetén húzza meg a csavarokat.

Nedvesség: A teljes alapterületre leterített műanyag fólia (párázáró) és a jó szellőztetés csökkenti a páralecsapódást.

További tippek

















A paneleken levő számozásokat le lehet mosni szappannal és vízzel.

















A vízhatlanság biztosításához használjon szilikon tömítést.















Ne tároljon a kerti házikóban medencetisztításhoz használatos vegyszereket.

Gyúlékony vagy korrozív anyagokat légmentesen lezárt tartályokban kell tárolni.

ALKATRÉSZLISTA

Rész	Szám	Darab
	1	2
	2	2
	3L	1
	3R	1
	4L	1
	4R	1
	5	1
	6	1
	7	1
	8	1
	9	2
	11	2
	10L	1
	10R	1
	13	4
	14	4
	15	2

Rész	Szám	Darab
	16	2
	17	2
	18	2
	19	2
	20	4
	21L	2
	21R	2
	25L	1
	25R	1
	27	2
	P1	2
	P2	4
	P3	12
	P4	2
	P5	4
	P6	4

Rész	Szám	Darab
	P7	2
	D1	1
	D2	1
	B1	8
	G2	4
	GB	2
	GC	4
	GD	4
	GE	2
	GF	4
	F1	320
	F2	95
	F3	8
	S1	170

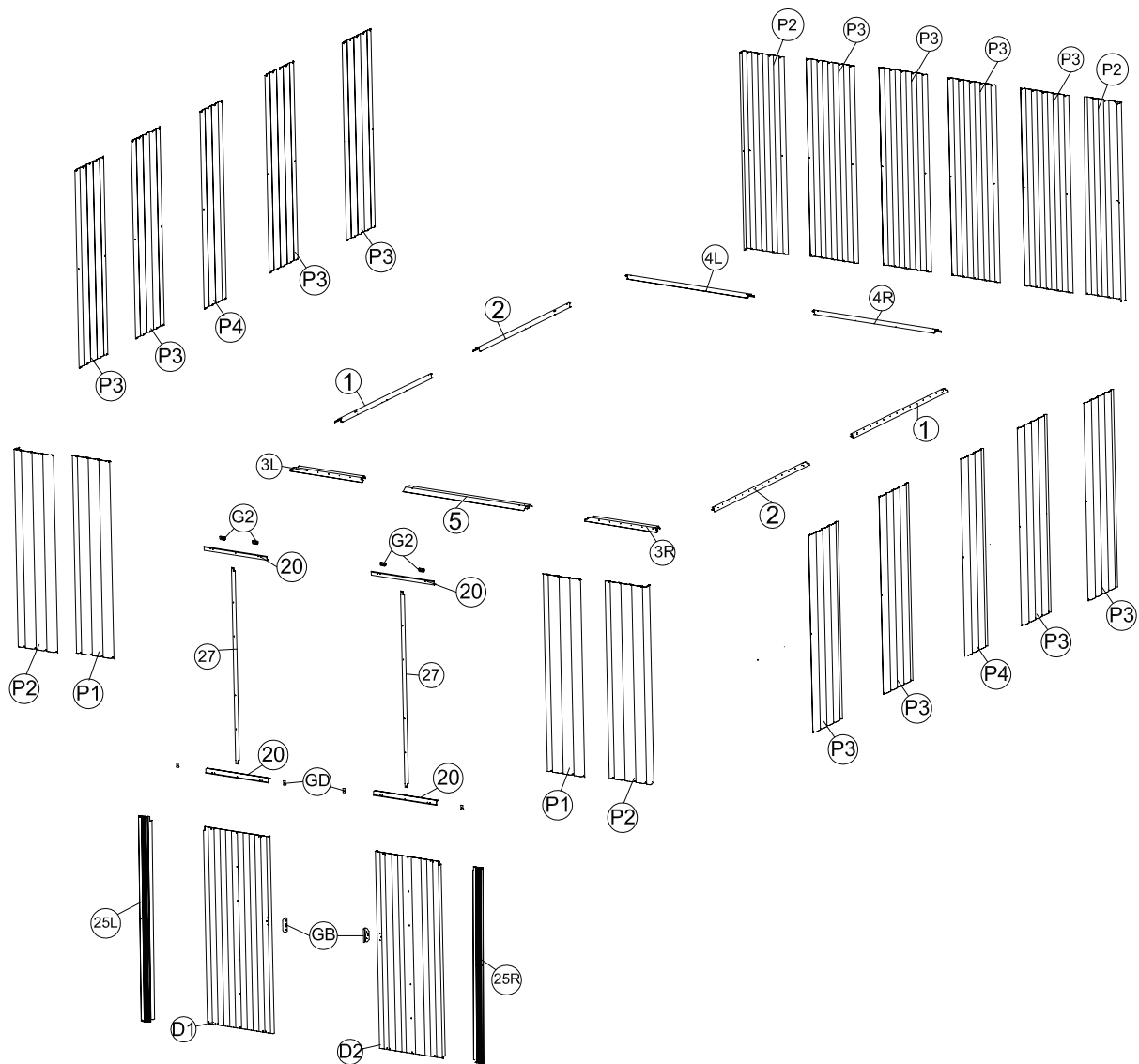
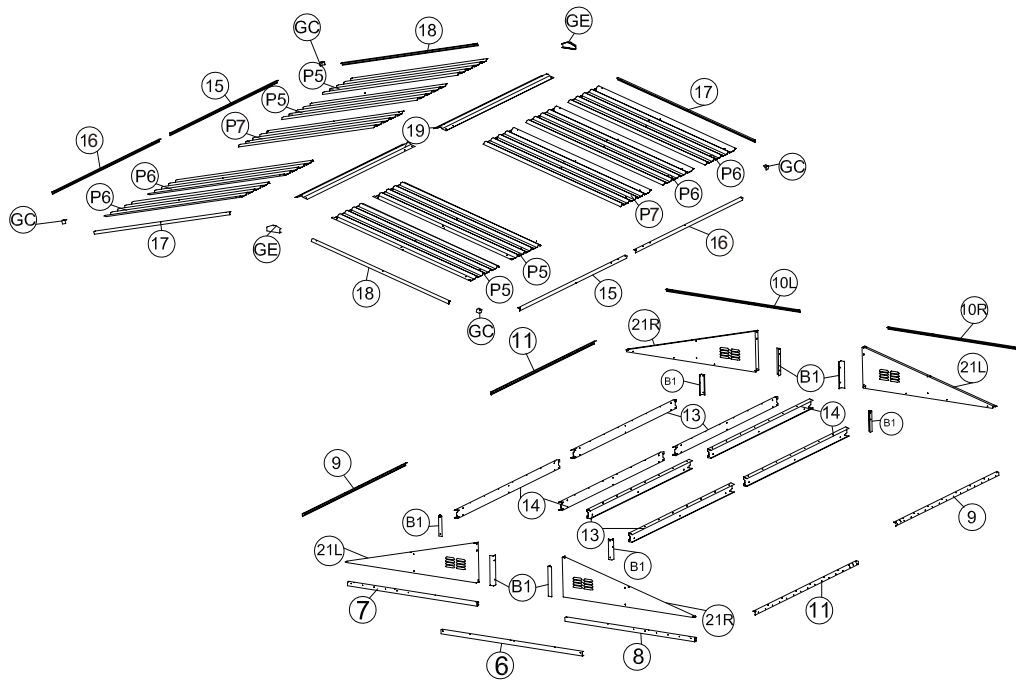







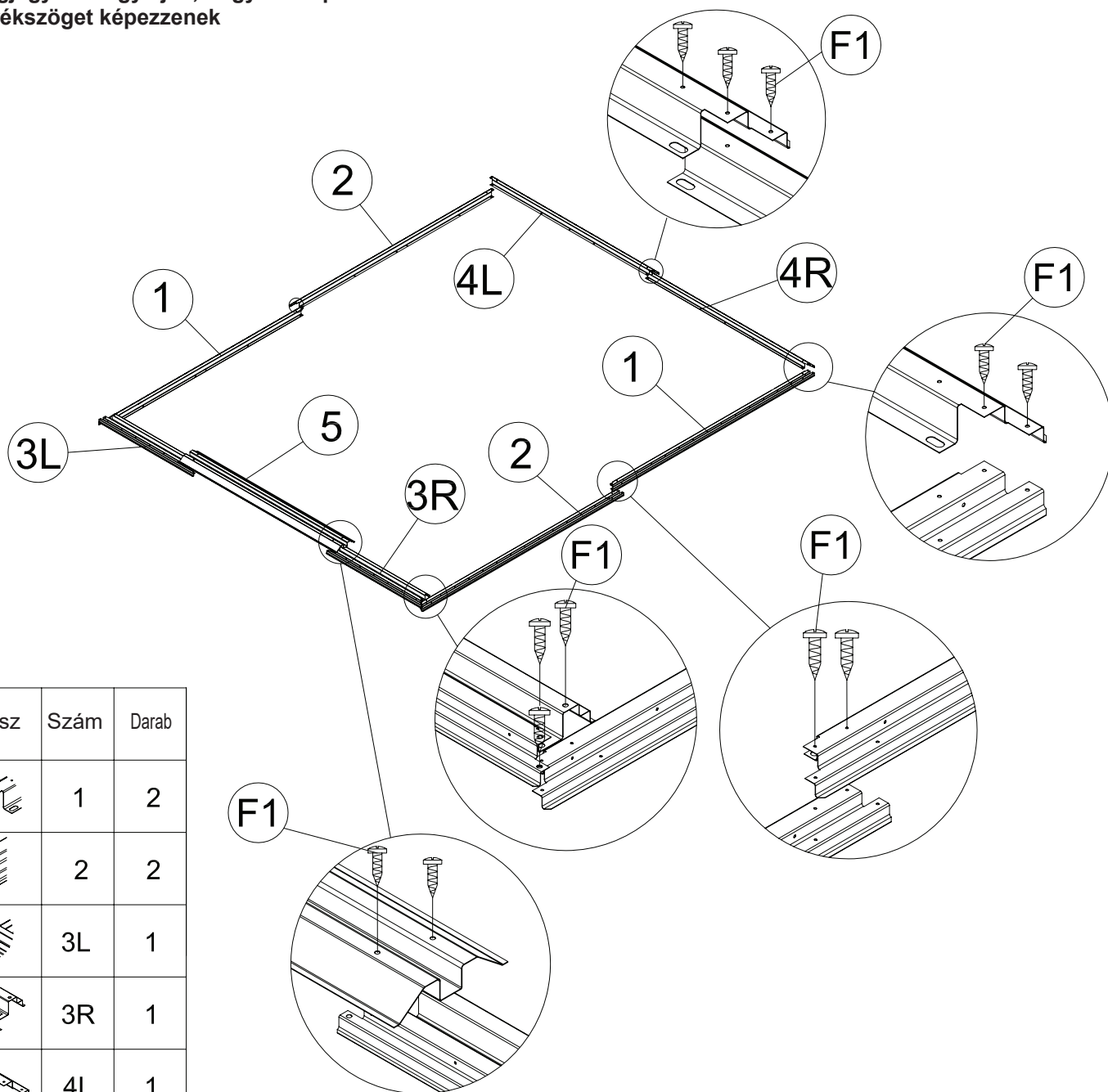

1

Szerelje össze az alapléceket (1) - (4R) a csavarokkal (F1). Helyezze a bejáratati hornyot (5) a (3L) és (3R) részekre. Rögzítse az alapzathoz a csavarokkal (F1). Tekintse meg az alábbi ábrákat. Ellenőrizze, megfelelő szögben van-e összeállítva az alapzat.

Megjegyzés: Ügyeljen, hogy az alapzat sarkai derékszöget képezzenek







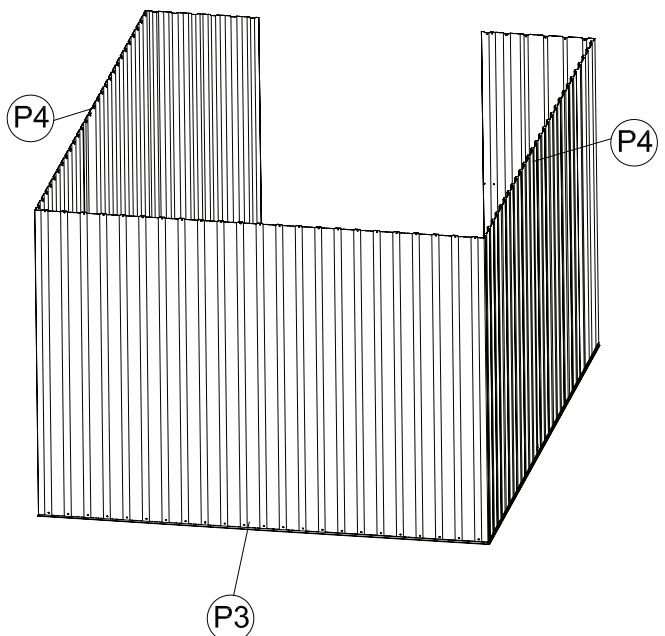
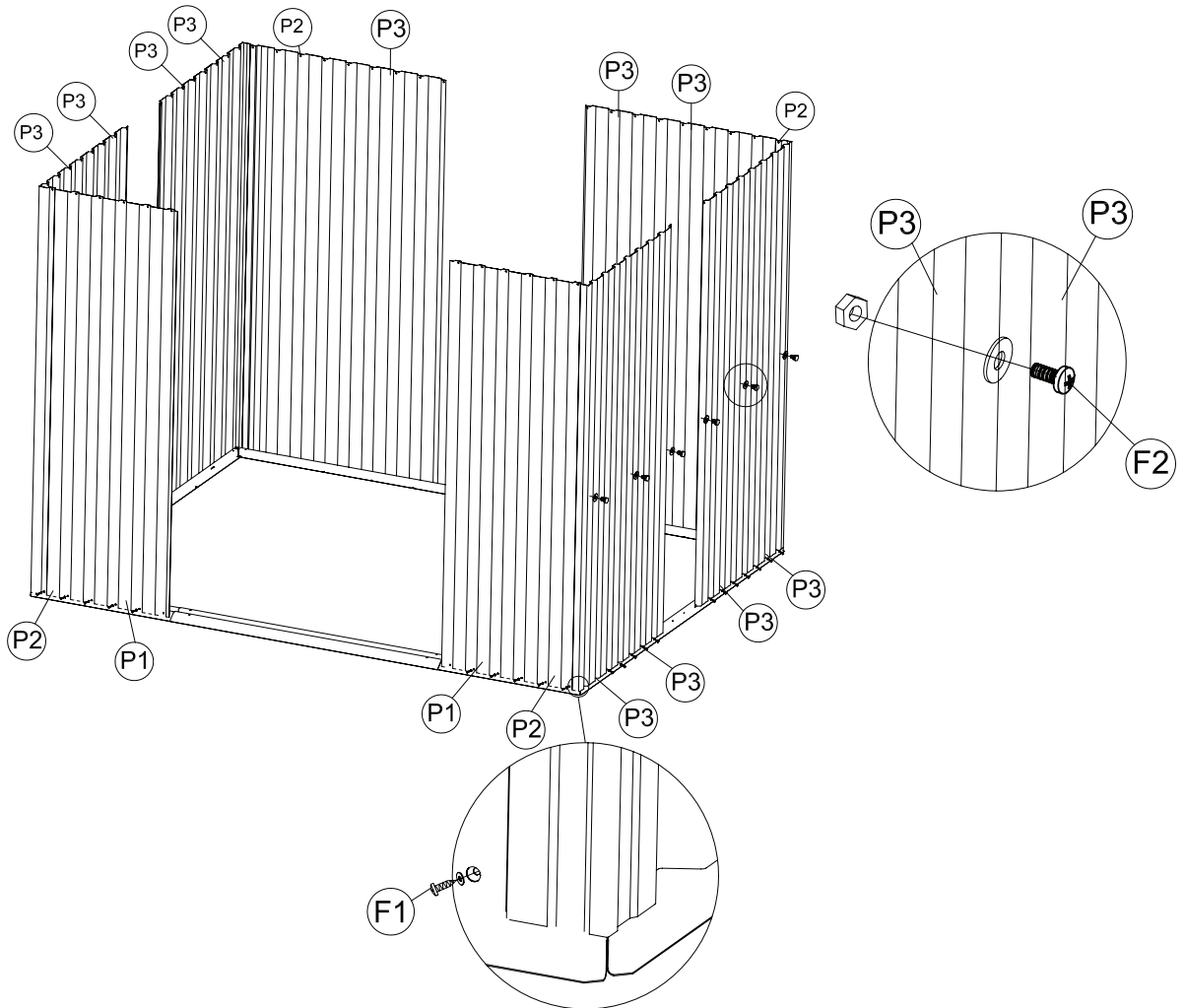

Rész	Szám	Darab
	1	2
	2	2
	3L	1
	3R	1
	4L	1
	4R	1
	5	1
	F1	24

2

Helyezze a falpaneleket (P1), (P2), (P3), (P4) az alapzatra (1), (3L), (3R), (4L) és (4R) az ábra szerint. A falakat illeszse az alapzat furataihoz.

Kívülről rögzítse csavarokkal és alátétekkel (F1).



Rész	Szám	Darab
	P1	2
	P2	4
	P3	12
	P4	2
	F1	73
	F2	19

3

Helyezze a 2 db (G2) részt a csúszóhoronyba (8). Lásd részletes ábra. Szerelje az ajtóléccet (6) az elülső falpanel közé (P1). Ezután helyezze a csúszóhornyokat (7) és (8) belülről az elülső falpanelek tetejére. Illessze egymáshoz a furatokat. Rögzítse csavarokkal és alátétekkel (F1). Megjegyzés: a csúszóhornyokon (7) és (8) nincsenek furatok. A hornyok puhák, a csavarokat könnyű rögzíteni.

Megjegyzés: Ügyeljen, hogy a (G2) nyúlvány befelé irányuljon.

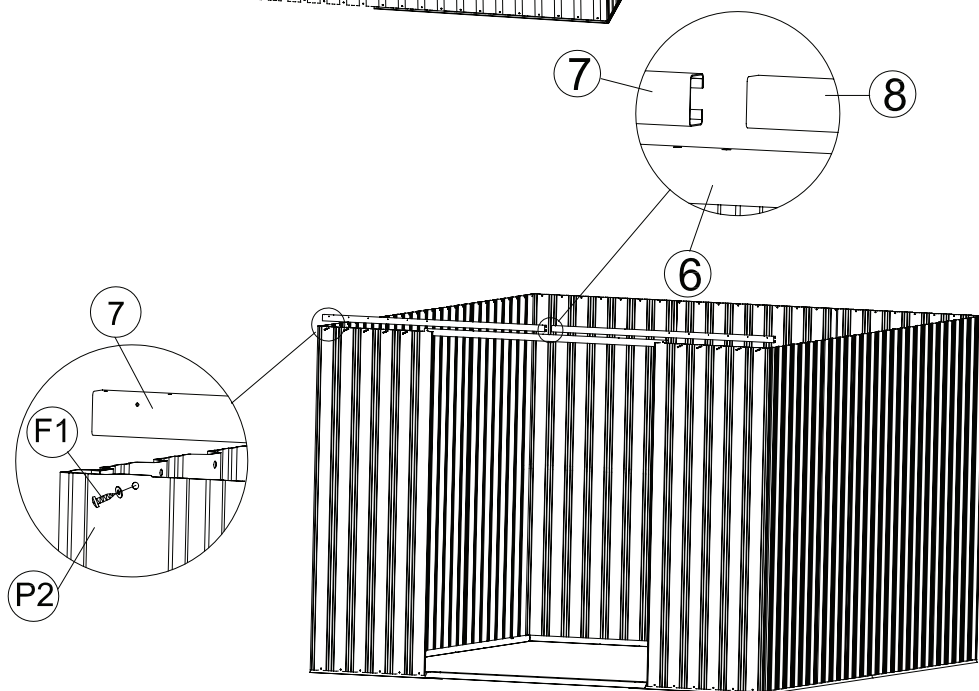
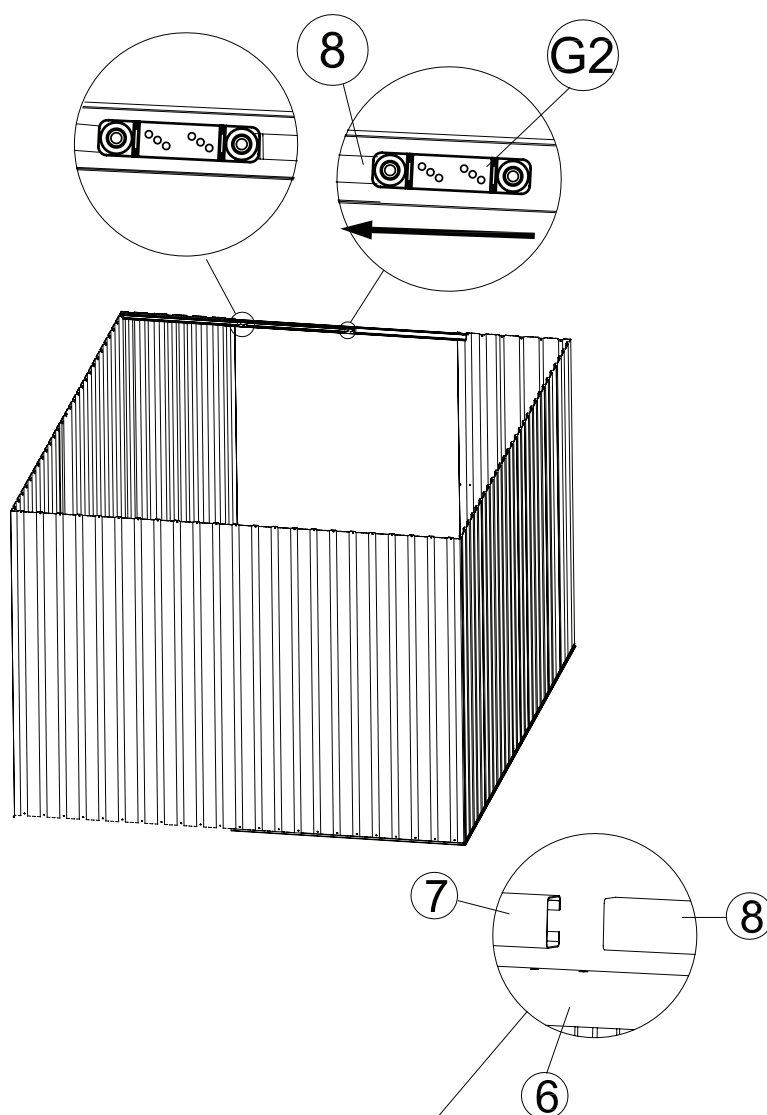





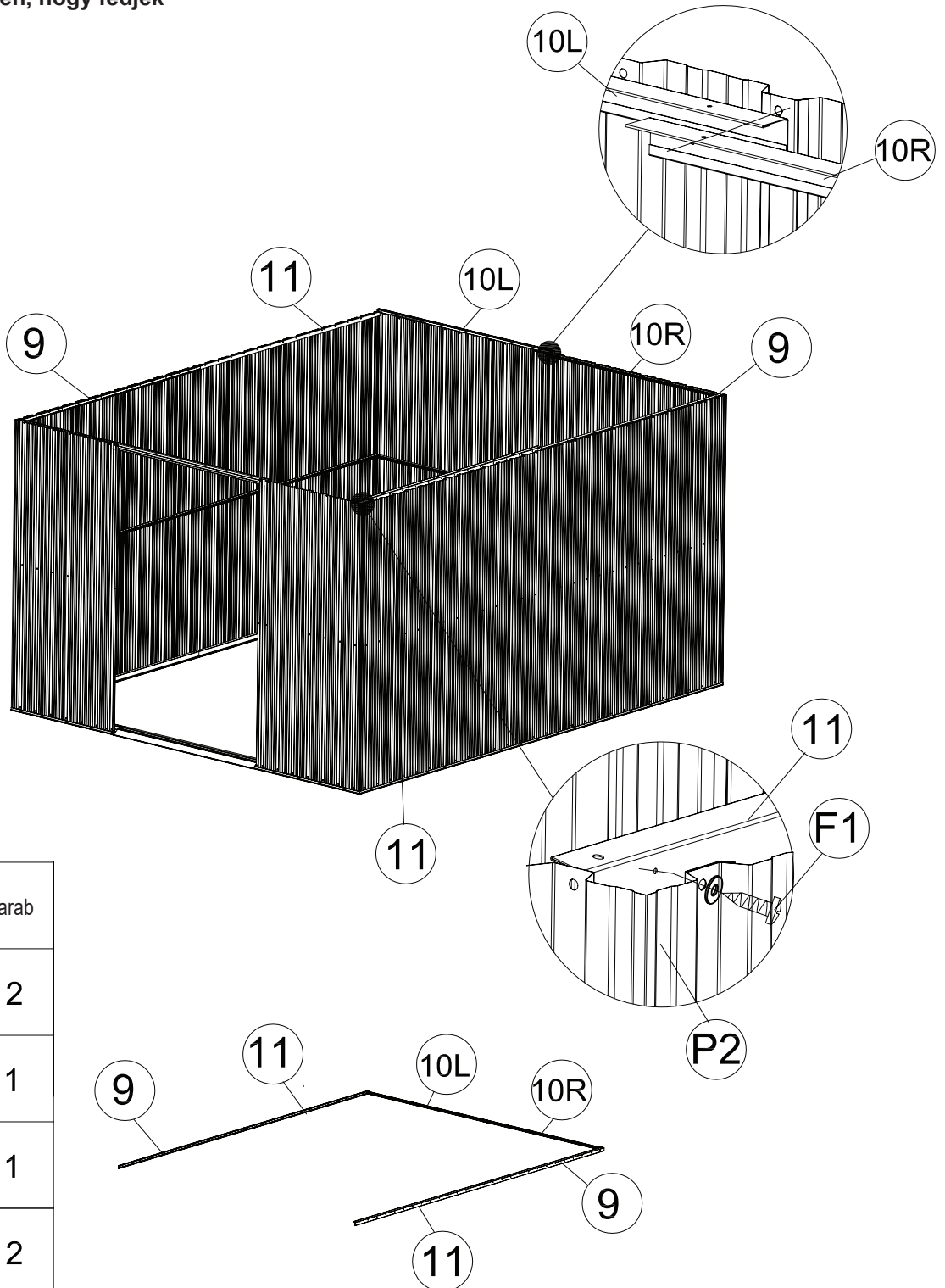

Rész	Szám	Darab
	6	1
	7	1
	8	1
	G2	4
	F1	14

4

Helyezze a felső sarokléceket (9), (10L), (10R), (11) a falpanel tetejére. Illeszse egymáshoz a furatokat és rögzítse a csavarokkal (F1).

Megjegyzés: Ügyeljen, hogy fedjék egymást.



Rész	Szám	Darab
	9	2
	10L	1
	10R	1
	11	2
	F1	71

5

Helyezze a bal oldali ajtófélfát (25L) az alapléc felső részére (3L) és illeszse be a falpanelbe. Ezután rögzítse az ajtófélfát (25L) a csavarokkal (F1). Ugyanezt ismételje meg a jobboldali ajtófélfával (25R).

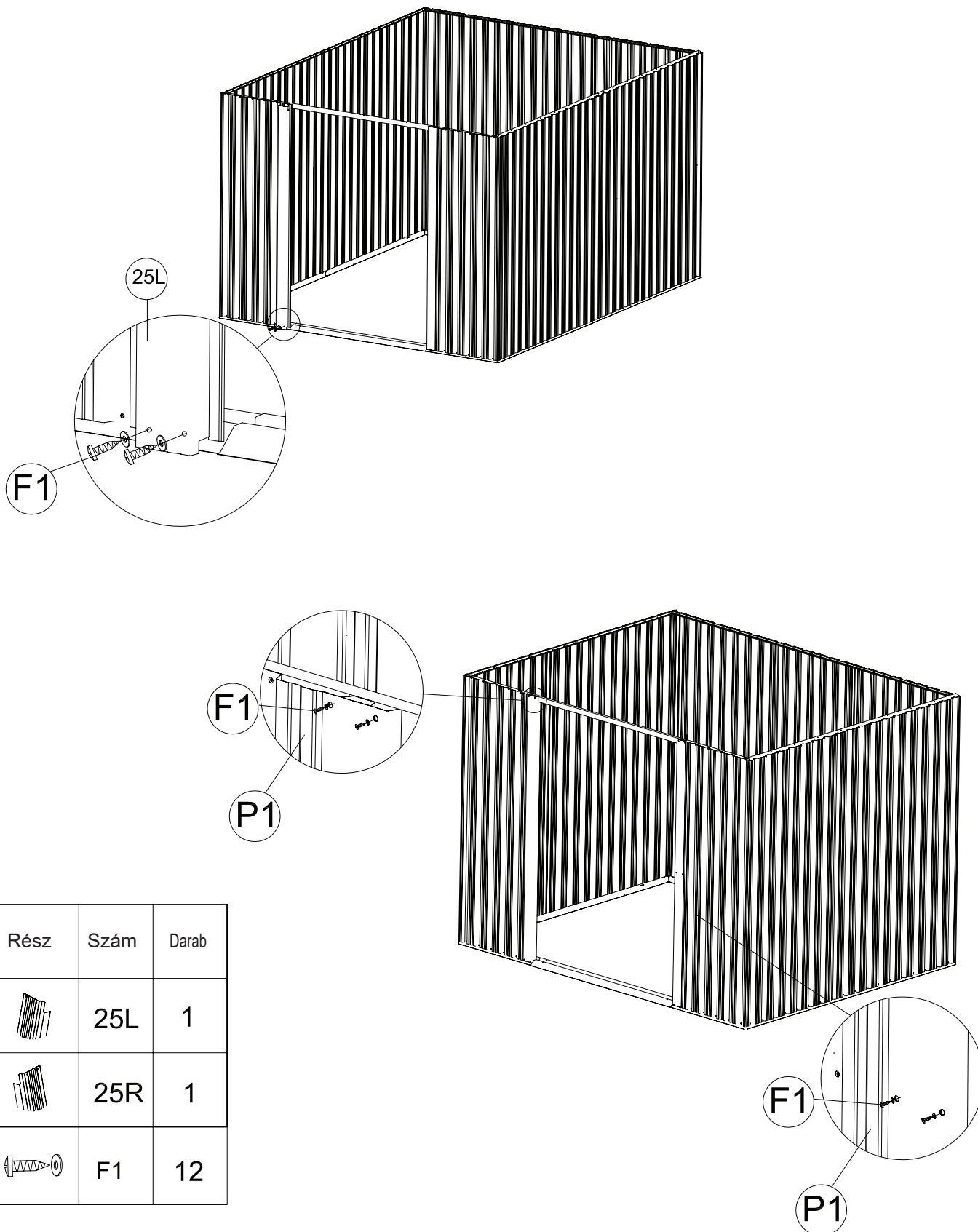





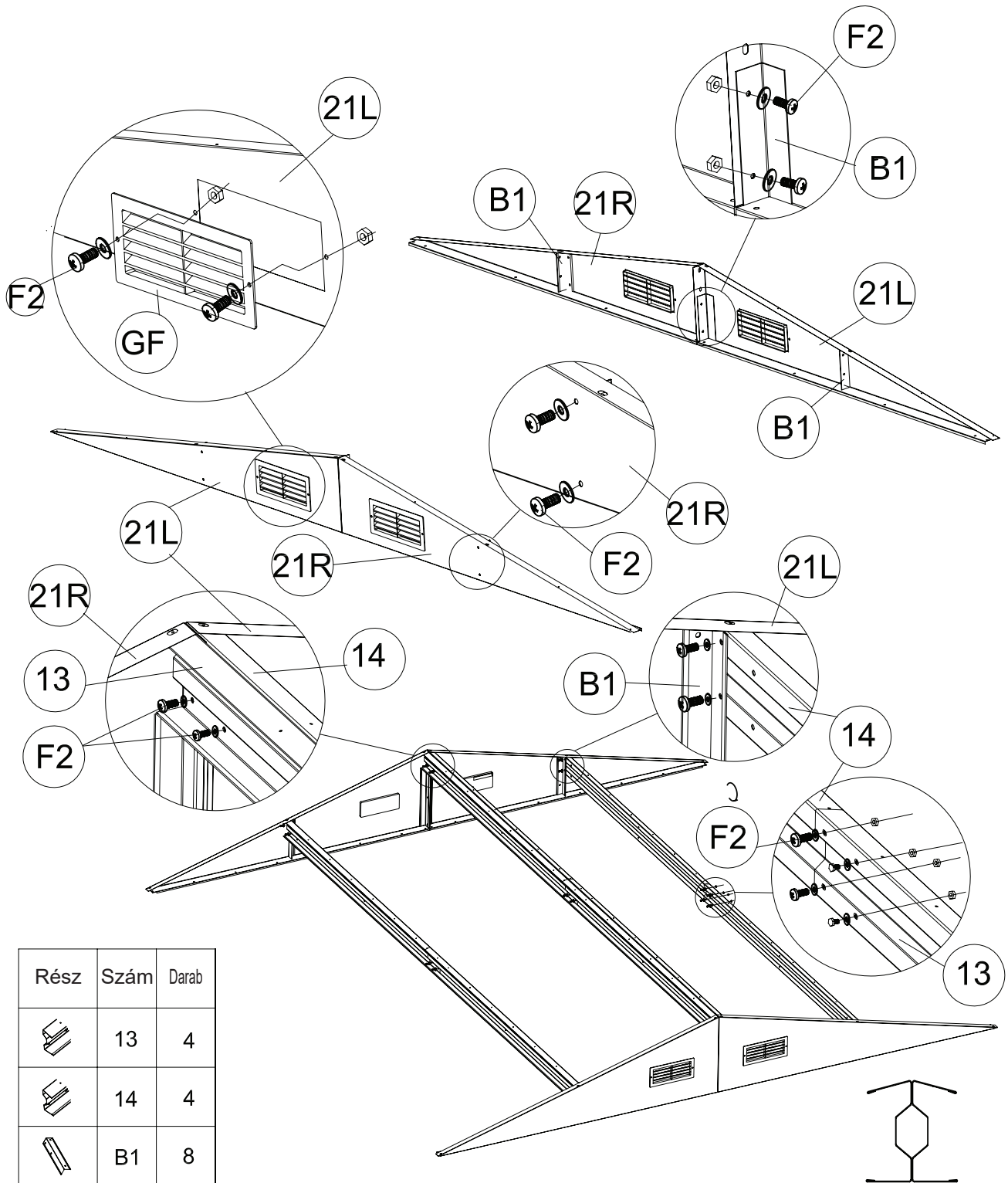

Rész	Szám	Darab
	25L	1
	25R	1
	F1	12

6

Helyezze el a 4 db csúcspanelt (21L) és (21R). Ezután szerelje össze a csúcspaneleket (21L) és (21R) a (B1) résszel, és az ábra szerint szerelje fel a (B1) részeket. Rögzítse csavarral és anyával (F2) a lenti ábra szerint. Egyesítse a két tetőtalátámasztót (13) a (14) és rögzítse a tetőpanelekbe (21L) és (21R). Illeszze egymáshoz a furatokat, rögzítse csavarral és anyával (F2).



Rész	Szám	Darab			
	13	4			
	14	4			
	B1	8			
	21L	2		GF	4
	21R	2		F2	40

7

A 4 db csúcspanelt (21L) és (21R) (13) (14) helyezze a csúszóhornyokra (7), (8) és a hátsó felső lécekre (10L), (10R). Illessze egymáshoz a furatokat és rögzítse belülről a csavarokkal (F1) az ábra szerint.

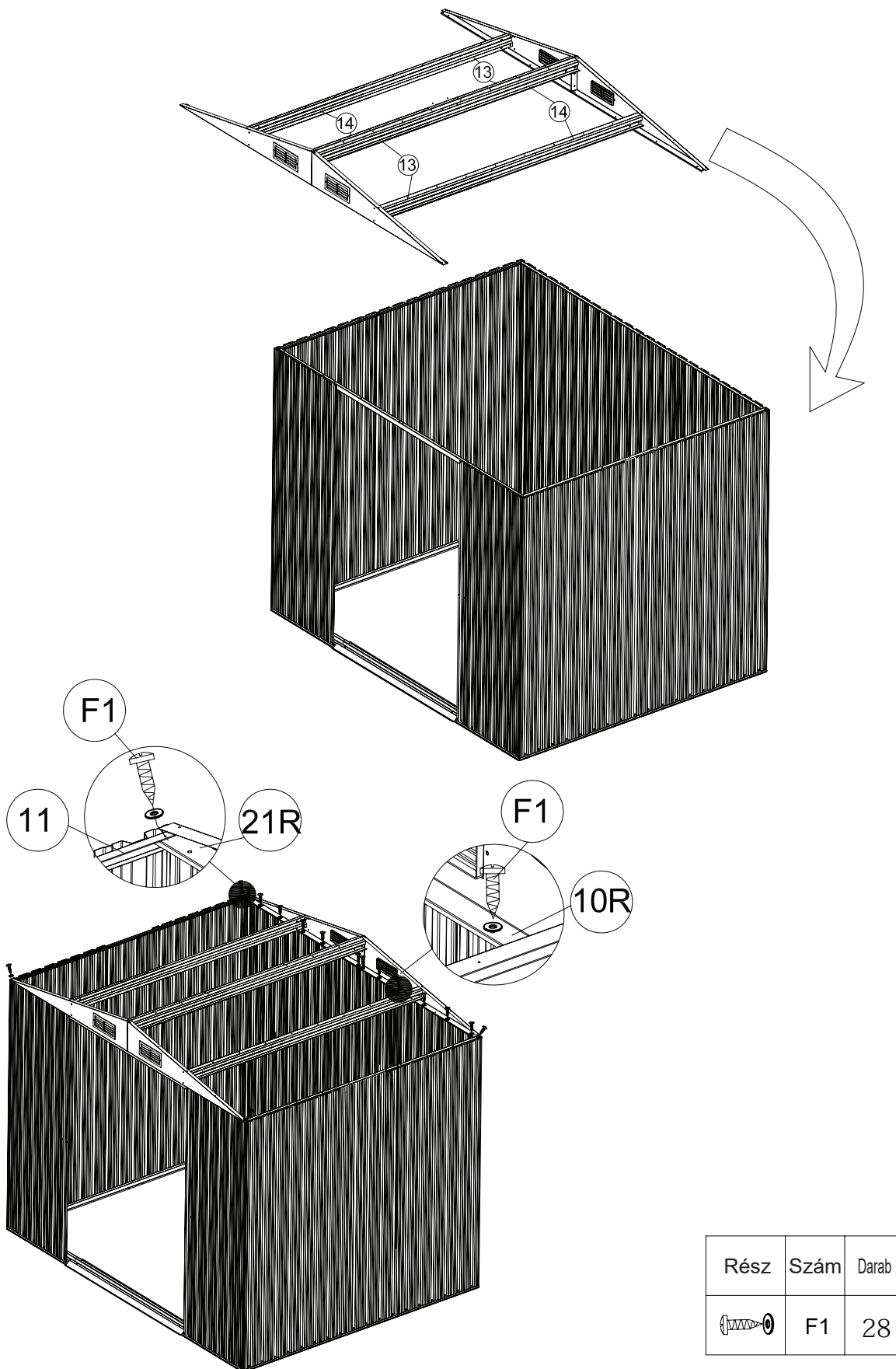





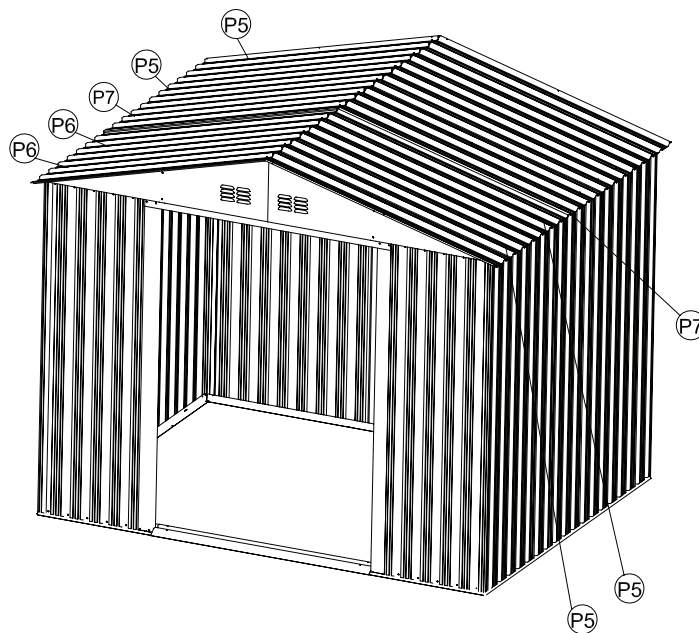
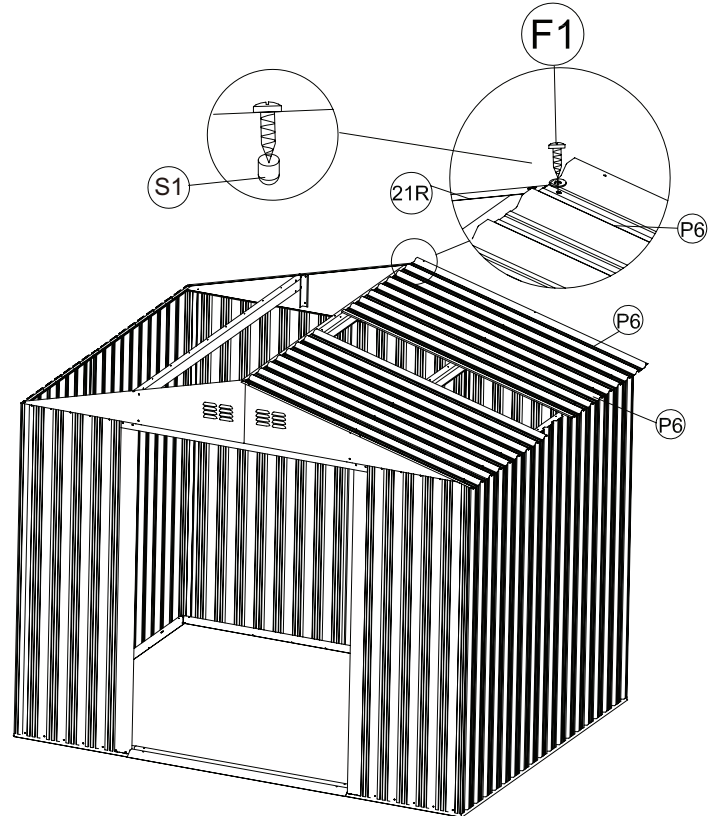

Rész	Szám	Darab
	F1	28

8

Helyezze a tetőpaneleket (P5), (P6), (P7) a csúcspanelekre (21L).
 Illeszse egymáshoz a furatokat és rögzítse a csavarokkal, anyákkal
 és alátétekkel (F1). Ezután rögzítse csavarral és alátétekkel (F1).

Megjegyzés:
 Ügyeljen, hogy a tetőpanel helyzete
 ugyanolyan legyen, mint a képen.







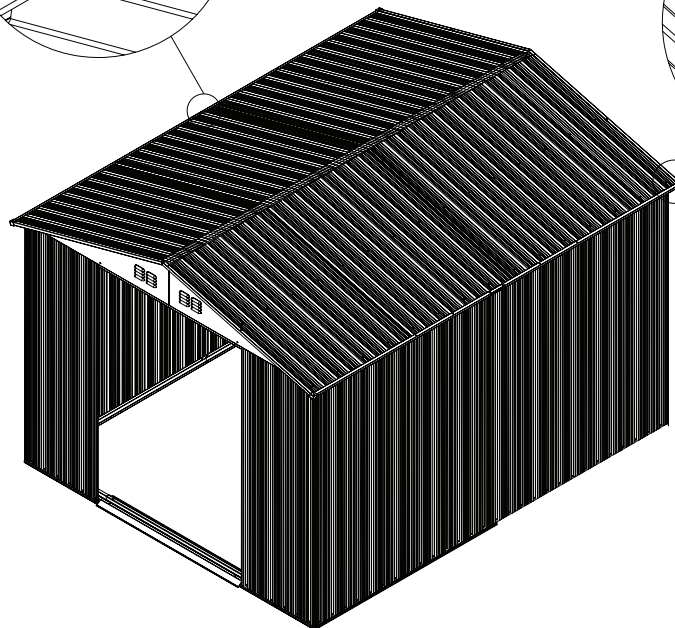
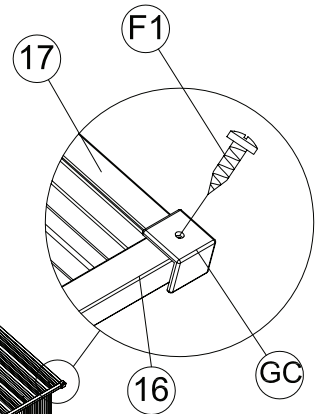
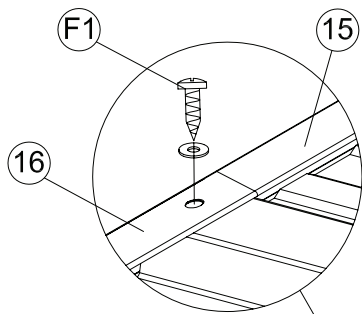
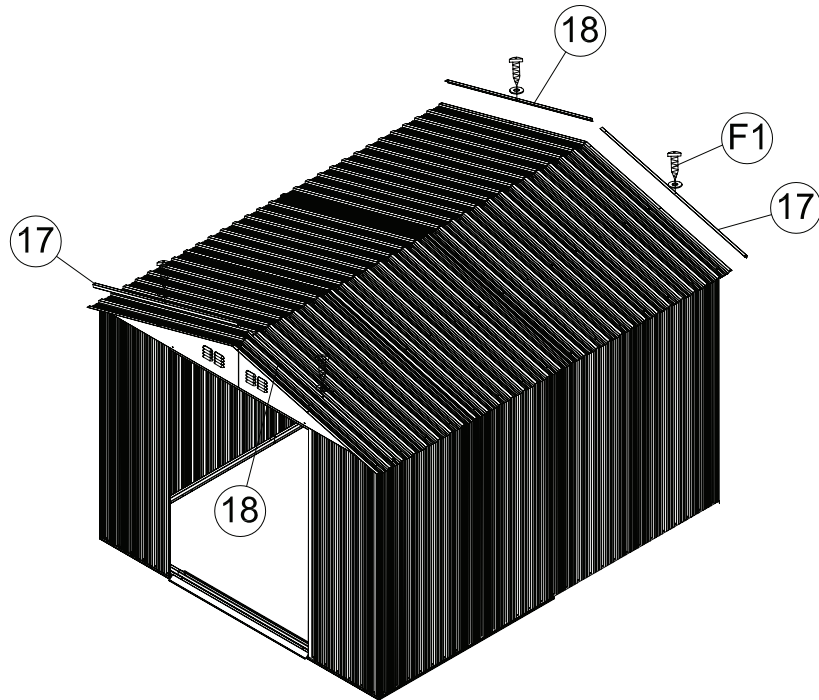

Rész	Szám	Darab
	P5	4
	P6	4
	P7	2
	F1	66
	S1	168

9

Helyezze a tető szegélyléceit (15) (16) és (17), (18) a tetőpanelelekre, rögzítse csavarokkal és alátétekkel (F1). Ezután helyezze a 4 felső sarokvédőt (GC) a szegélylécek csatlakozási helyére, és rögzítse a csavarokkal és alátétekkel (F1).





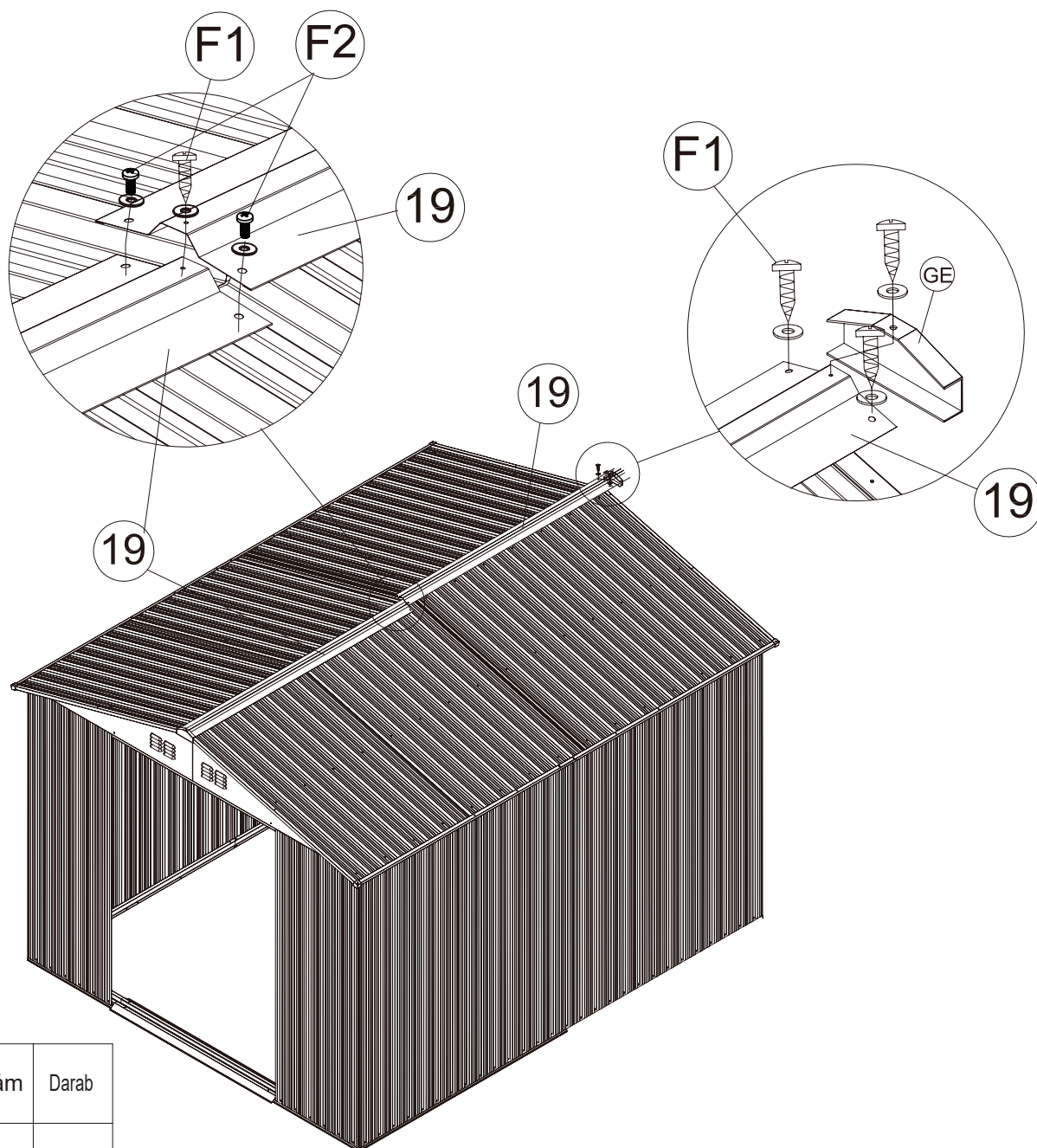

Rész	Szám	Darab
	17	2
	18	2
	15	2
	16	2
	GC	4
	F1	10

10

Helyezze a tető szegélylécét (19) a tetőpanelek tetejére. Illeszze egymáshoz a furatokat és rögzítse a csavarokkal és alátétekkel (F1). Ezután csúsztassa a burkolatok széléit (GE) a tető elülső és hátsó felső részére, majd rögzítse a csavarokkal és alátétekkel (F1). Lásd lenti ábra.



Rész	Szám	Darab
	19	2
	GE	2
	F1	10
	F2	2

11

Szerelje fel az ajtóléccet (20) az ajtópanelekre (D1) és (D2) és rögzítse a léccel (27). Ezután szerelje fel az alsó csúszkát (GD) az ajtóléccet (20) mindkét alsó szélére. Rögzítse a csavarokkal, anyákkal és alátétekkel (F2).

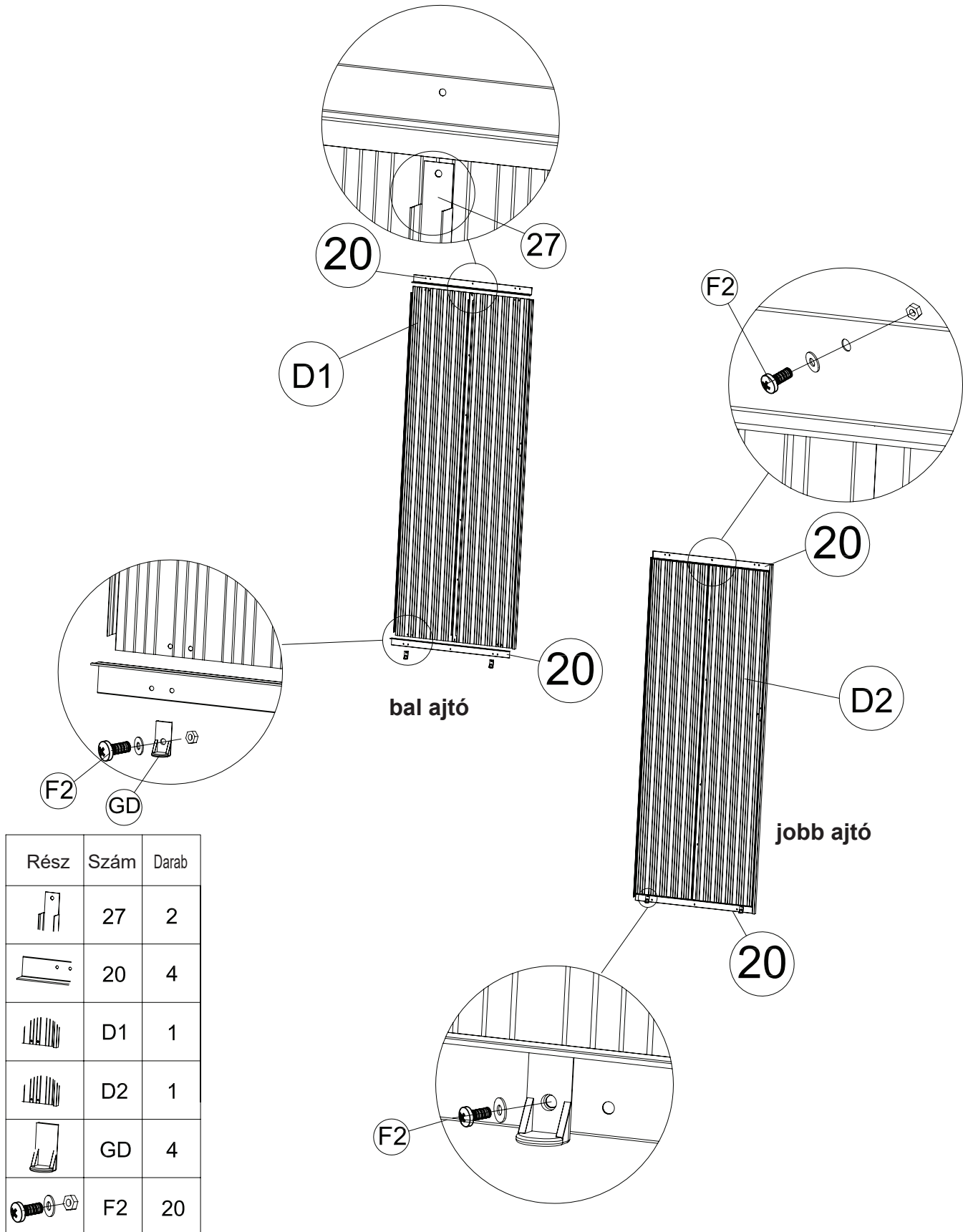

12

Szerelje a fogantyúkat az ajtópanelek (D2) a csavarokkal és anyákkal (F2).

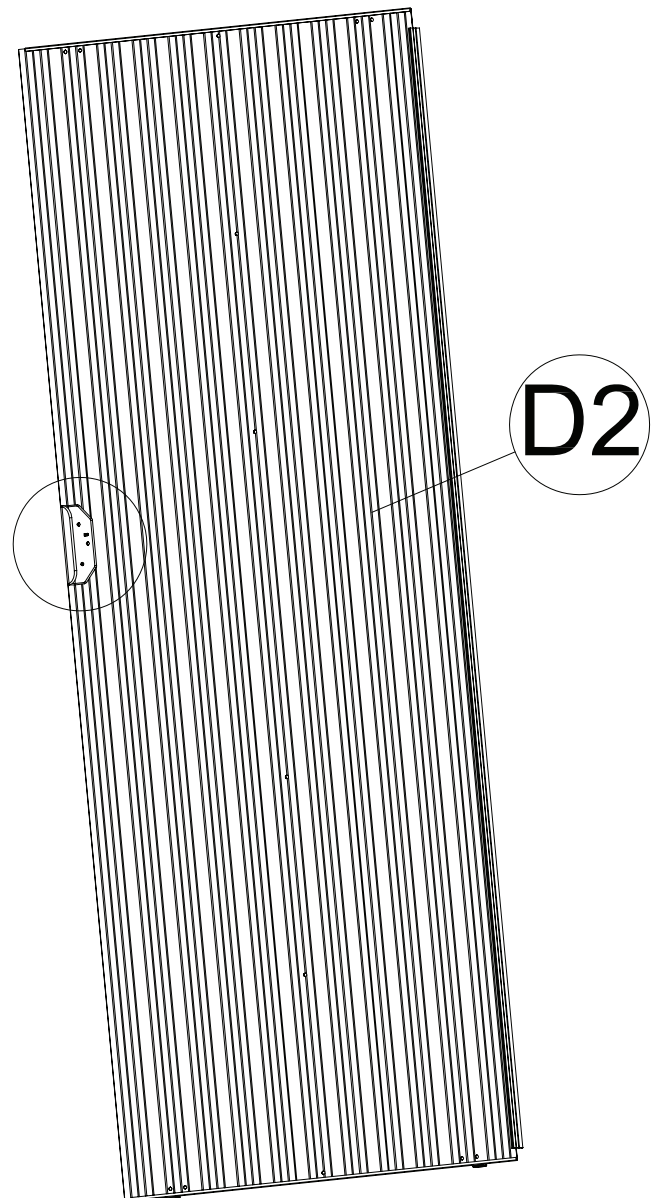
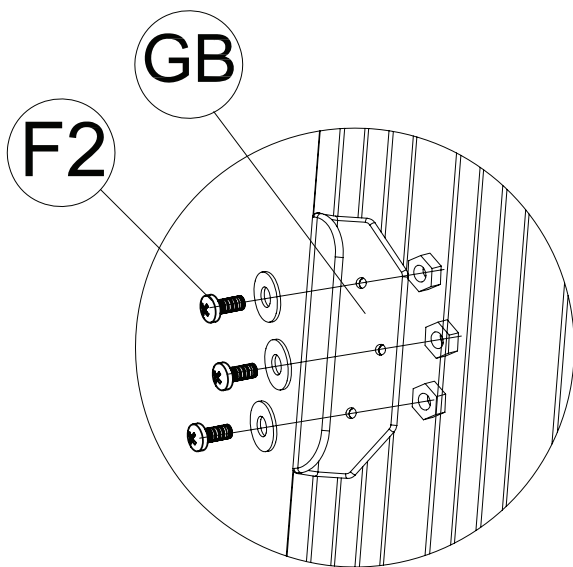



Rész	Szám	Darab
	GB	2
	F2	6

13

Tolja be az ajtópanelt az alaplécbe (3L). Ellenőrizze, hogy az alsó csúszkát (GD) el lehet-e tolni az alaplécben (3L). Ezután rögzítse az ajtópanel felső részét a felső csúszkához (G2) a csavarokkal (F3). Lásd lenti ábra.

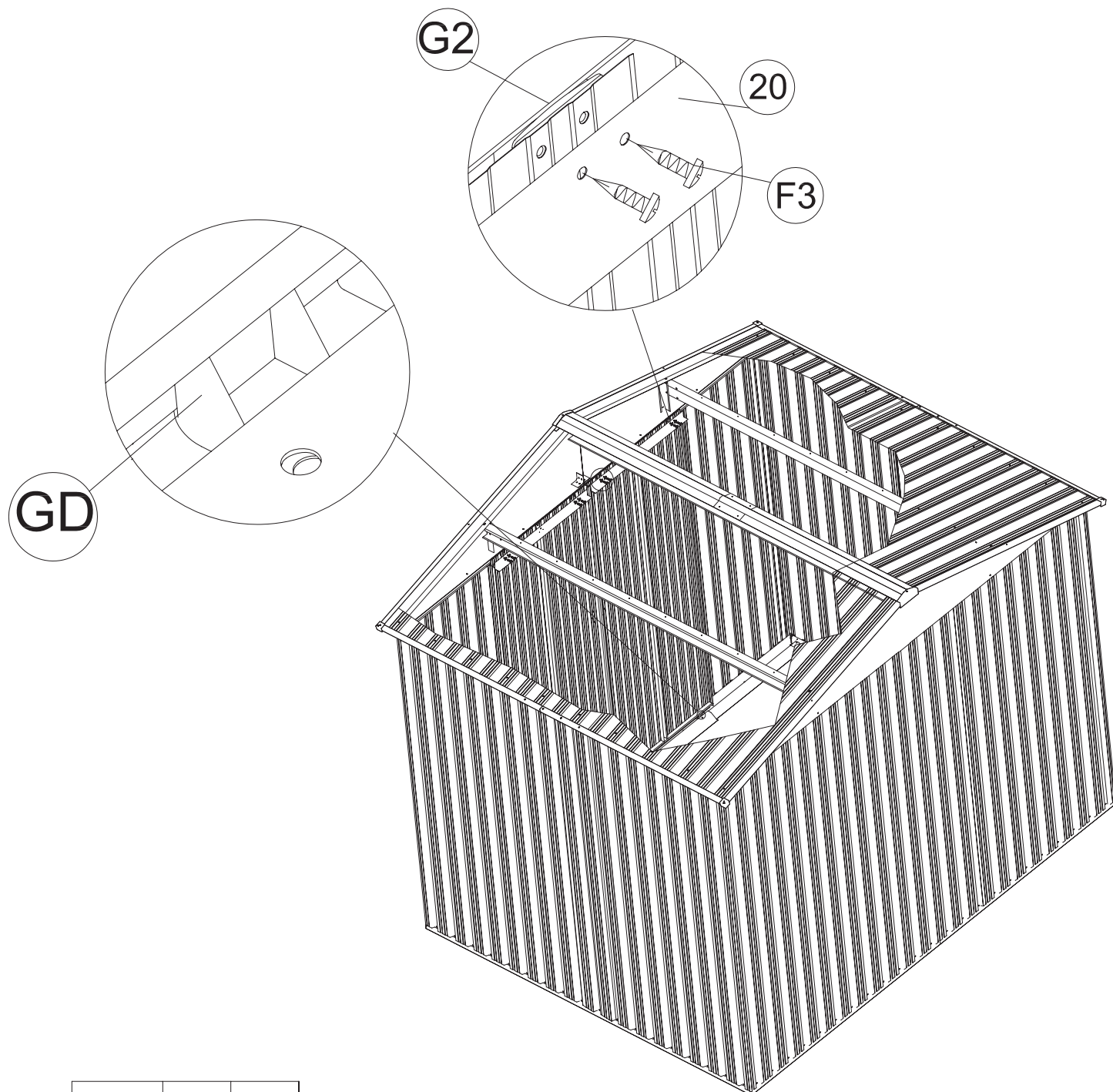
Megjegyzés: Ügyeljen az ajtó beállítására, illessze a furatokat az ajtólapokhoz.



Rész	Szám	Darab
	F3	8